

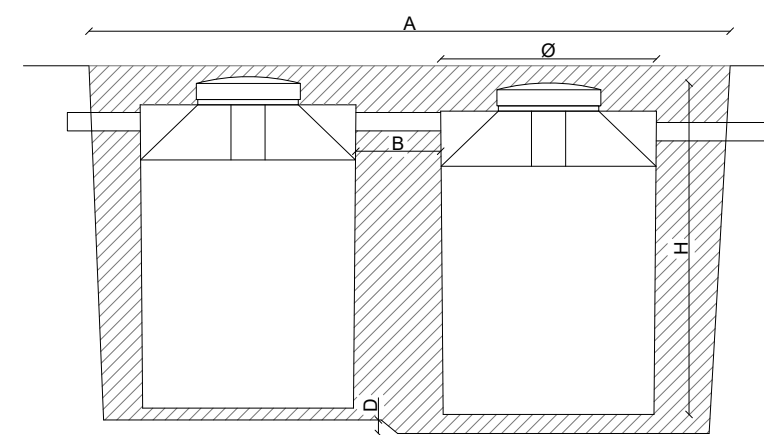

Planta sanitária - Edificação 01
Esc.: 1/75



MODELO	m						m ²
	Ø	H	A	B	D	Bitas n.º 4	
1.100 L	1,10	1,53	2,70	0,20	0,10	0,64	

LEGENDA ESGOTO

- Tubulação de esgoto
- Caixa sifonada - ralo
- Caixa de inspeção
- Caixa de gordura
- CI
- CG

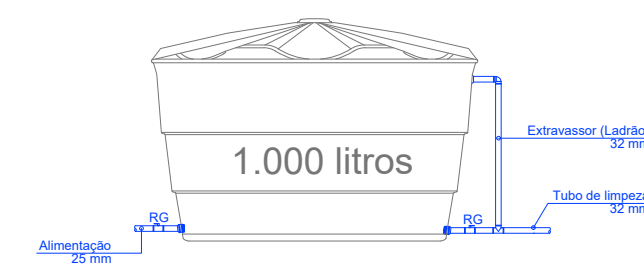
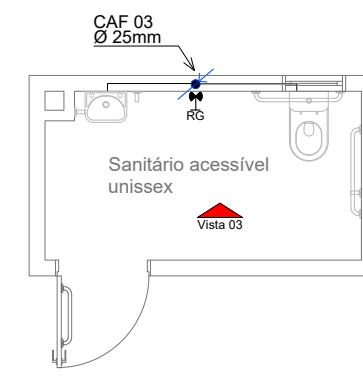
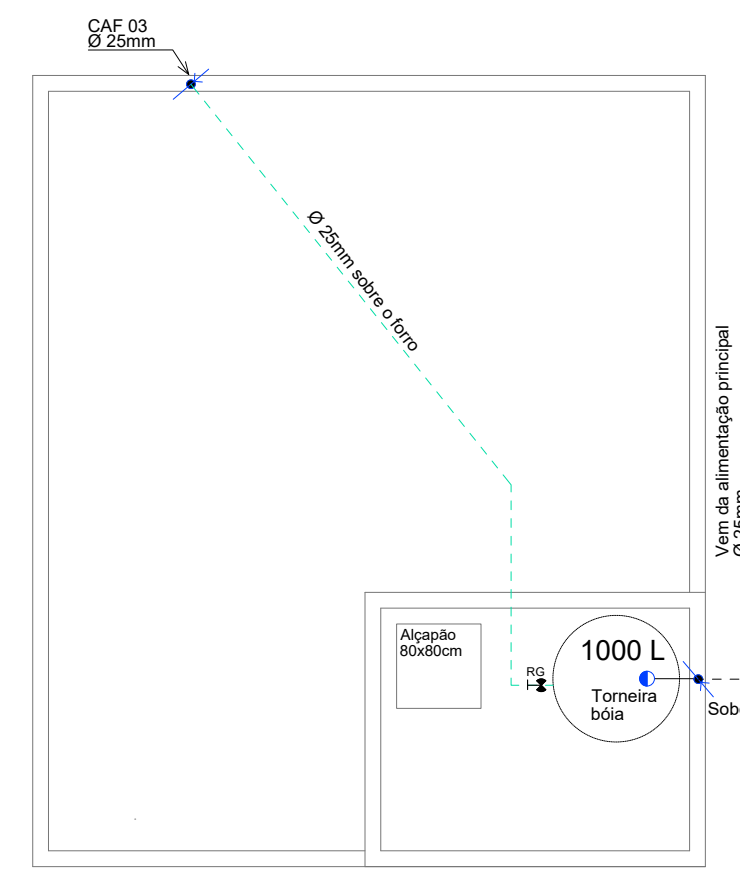
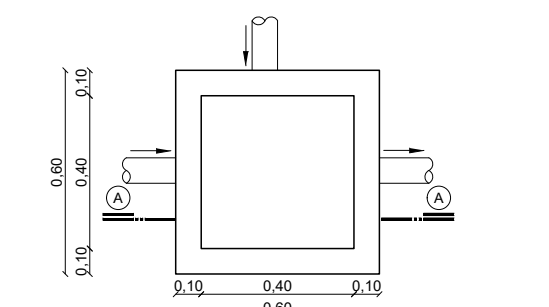
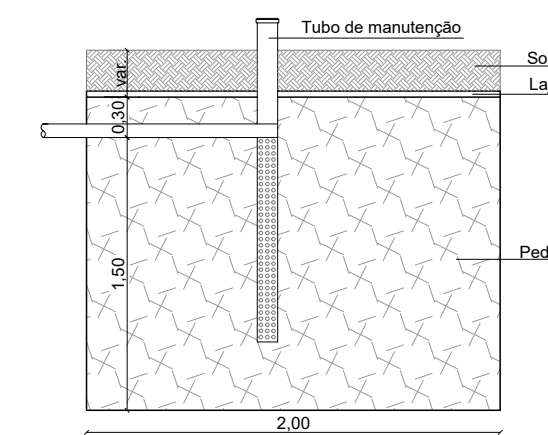

LEGENDA ÁGUA

- Registro gaveta
- Tubulação água fria
- Tubulação água fria teto - sobre o forro
- Tubulação que sobe
- Tubulação que desce
- Torneira bôia
- BS
- RG
- LV
- PIA

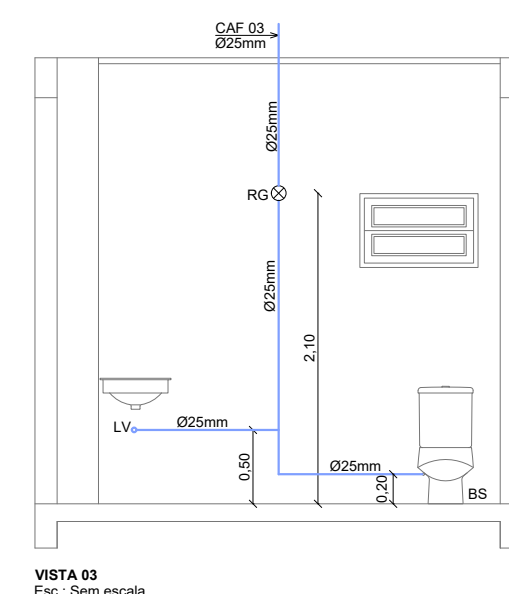
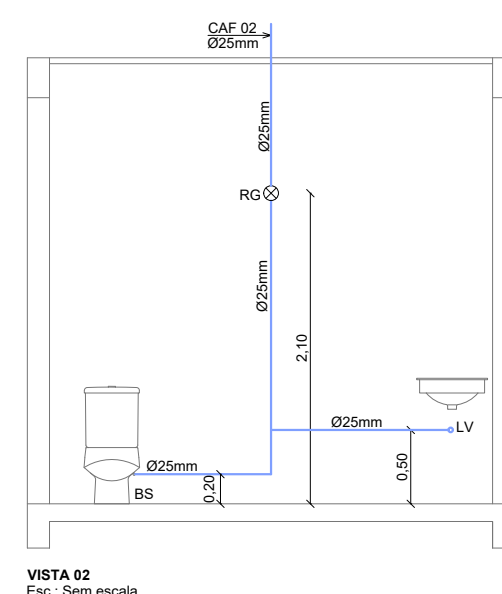
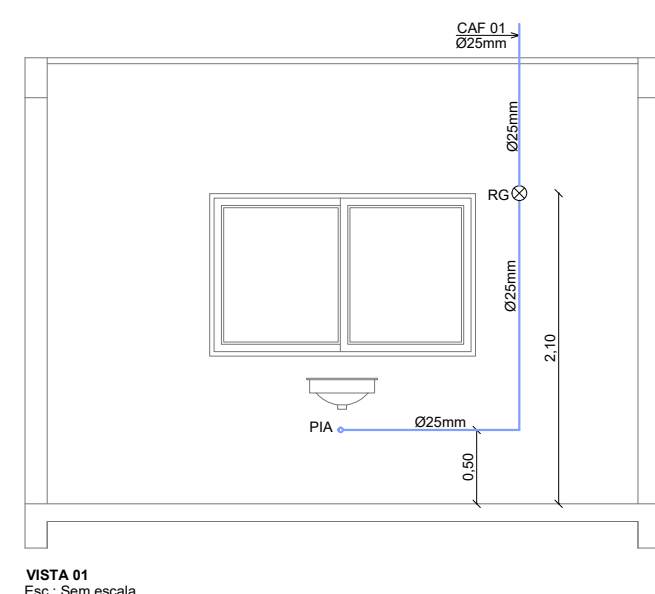
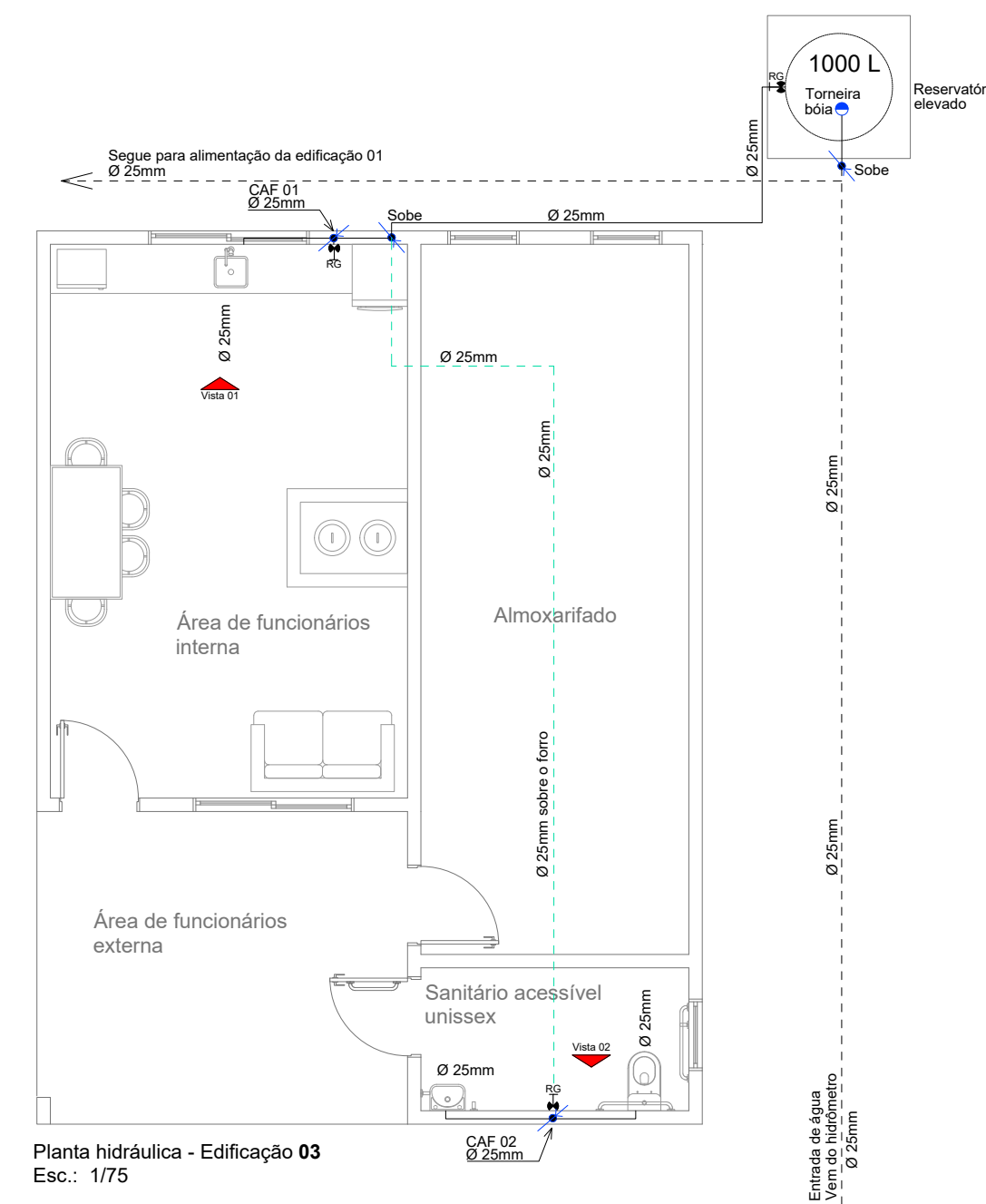

PROJETO HIDROSSANITÁRIO



Obra:	Garagem de Máquinas Municipal Rua Virgílio Sabino da Silva esquina com Rua Augusto Bertochi, s/nº - Bom Jesus/SC	Data:	07/2022
Escala:	Indicada	Área:	618,38 m ²
Resp. Técnico:	Patrícia Camilotti - Arquiteta e Urbanista CAU A116659-0	Desenho:	Patrícia
Município:	Bom Jesus/SC - CNPJ: 01.551.148/0001-69	Prancha:	HID 01/01
Especificação: Planta sanitária - edificação 01 e 03 Planta hidráulica - edificação 01 e 03 Detalhamentos			